



VERDRÄNGERPUMPEN NACH DEM SINUSPRINZIP Baureihe SN



Verdrängerpumpen mit schonender Produktförderung durch die Form des Rotors und den Drehzyklus der Pumpe ohne Rückströmung oder Staustellen des Produkts. Optimaler Wirkungsgrad, hohes Saugvermögen und konstante Förderleistungen auch bei Produkten mit unterschiedlicher Viskosität.

Die Verdrängerpumpe mit sinusförmigem Rotor zeichnet sich durch zahlreiche Vorteile aus: Förderung empfindlicher Produkte mit minimalen Druckstößen, keine Vibrationen und gleichförmige Beschickung von Abfüllmaschinen mit konstanter Produktionsleistung, schonende Förderung von schnittempfindlichen Produkten, keine Schaumbildung.



Nur eine Antriebswelle.

Bauweise: Pumpe aus rostfreiem Stahl AISI 316L mit inneren Stützring, Frontlager, Statoren und Scraper aus Polymeren.

O-Ringe und Elastomere aus EPDM - FKM.

Eine große Auswahl von Materialien und Antriebsversionen sind erhältlich, um dem Kunden immer die wirtschaftlich sinnvollste Lösung zu bieten.

FDA Zertifikate auf Wunsch für viele Materialien erhältlich.

PRODUKTE UND VERFAHREN

Produkte

Niedrig oder hochviskose Flüssigkeiten, Cremes, Lotionen, Produkte für die Feinchemie und Pharmazie, nahezu sämtliche dünn- oder dickflüssige Lebensmittelprodukte mit oder ohne Stückigkeit. Produkte mit geringer Abrasivität.

Hauptverwendungszwecke

Bereich Lebensmittel : - Säfte - Fruchtkonzentrate - Getränke - Sirups - Alkoholische Getränke - Wasser usw. - geschälte Tomaten in Stücken - gekochtes Gemüse in Stücken - Obstsalate - Suppen und andere Speisen - Feinkostsalate, Schokolade und gefrorene süße Cremes.

Bereich Milchprodukte : - Schmelzkäse - Joghurt - Molke - Ricotta - Käsebruch aller Art - Butter.

Bereich Chemie und Kosmetik : - Kosmetikprodukte, Cremes, Gel, Shampoo, Körperlotionen.

Reinigungsmittel, Farben und Lacke.



MERKMALE UND TECHNISCHE DATEN

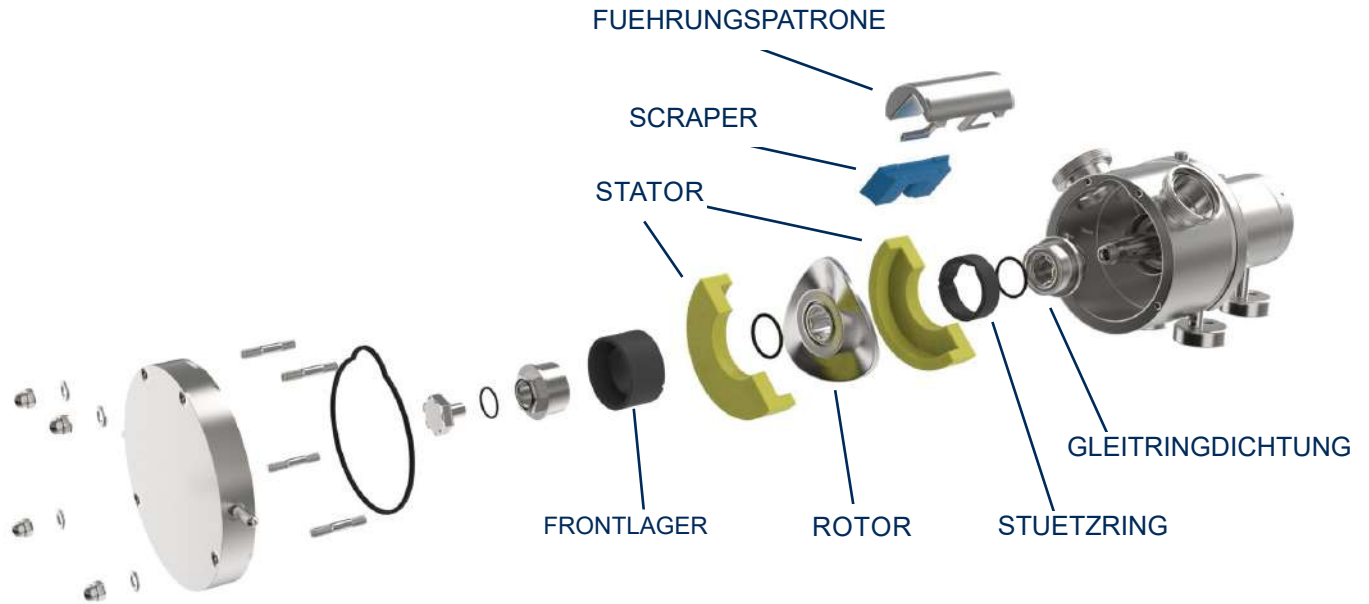

Baureihe SN 65-80-100

Förderleistungen von 0 ÷ 36 m³/h.
 Förderhöhe max. 15 bar.
 Ansaugvermögen bis 8 m mit gefüllter Pumpe.
 Temperatur -10° - 90°C.
 max. Viskosität des Produkts bis max. 1.000.000 cP.

Baureihe SN 150

Förderleistungen von 0 ÷ 100 m³/h.
 Förderhöhe max. 5 bar.
 Unterdruck im Ansaugbereich bis 7 m mit gefüllter Pumpe.
 Temperatur -10° ÷ 90°C.
 max Viskosität bis max 500.000 cP.

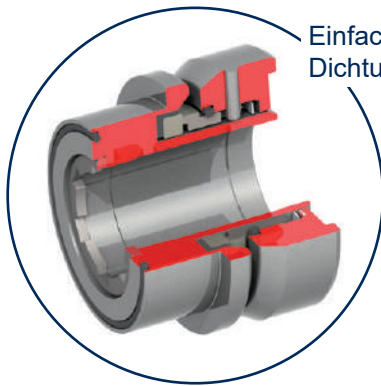

Einfache Gleitringabdichtung mit außenliegender Wellfeder. Auf Wunsch sind andere Dichtungssysteme erhältlich.

Mögliche Anschlüsse:

DIN - SMS - IDF - BS / RJT - DS - CLAMP und geflanscht EN 1092-1 PN 16 für alle internationalen Standards verwendbar.

Position der Stützen und Rotation

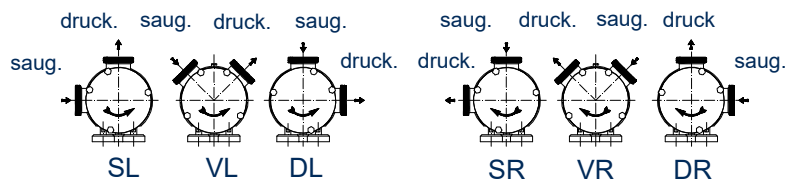

Maximale Stückigkeit, die ohne Zerstörung gefördert werden kann:

Für Mod. SN 65 max. Größe 18 mm
 Für Mod. SN 80 max. Größe 25 mm
 Für Mod. SN 100 max. Größe 35 mm
 Für Mod. SN 150 max. Größe 36/38 mm

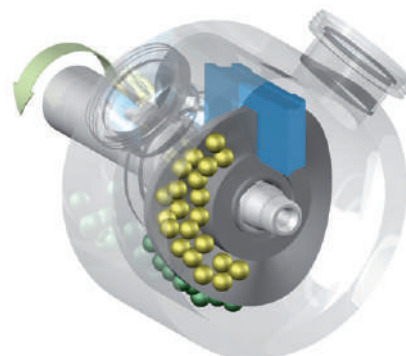

LEISTUNGEN PUMPE SN 65 (2"1/2)

Theoretische volumetrische forderleistung Q= 0,11 l/Umdrehung

POMPA TIPO Pump type						SN 65		Raccordi femmina DIN 11851 Connection male DIN 11851	
Rotore fino a 70°C up to 158°F	Rotore ridotto 70°C - 100°C 158°F - 212°F	Potenza minima installata Minimum installed power	Potenza massima ammisibile Maximum allowable power	Dimensione massima prodotto solido Maximum dimension of the solid product	Portata teorica a giro Theoretical revolutional delivery	Bocca aspir. Suction port DN 65		Bocca mand. Discharge port DN 65	
97,9 mm	---	0,5 kW	---	18 mm	0,11 l				
Eccentricità "h" Eccentricity	Eccentricità "h" Eccentricity								
---	---								

CARATTERISTICHE DI FUNZIONAMENTO CON ACQUA PULITA A 20°C - PESO SPECIFICO 1 (kg/dm³) - VISCOSITÀ 1 (cps)
Curves show performance with clear water at 68°F - Specific gravity 1 (kg/dm³) - Viscosity 1 (cps)

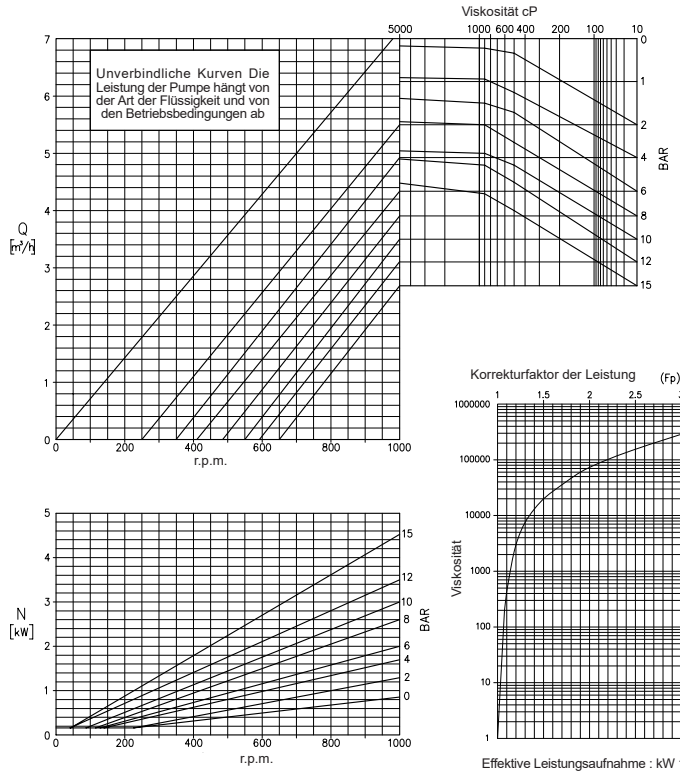

LEISTUNGEN PUMPE SN 80 (3")

Theoretische volumetrische forderleistung Q= 0,45 l/Umdrehung

POMPA TIPO Pump type						SN 80		Raccordi femmina DIN 11851 Connection male DIN 11851	
Rotore fino a 70°C up to 158°F	Rotore ridotto 70°C - 100°C 158°F - 212°F	Potenza minima installata Minimum installed power	Potenza massima ammisibile Maximum allowable power	Dimensione massima prodotto solido Maximum dimension of the solid product	Portata teorica a giro Theoretical revolutional delivery	Bocca aspir. Suction port DN 80		Bocca mand. Discharge port DN 80	
165 mm	---	1 kW	---	25 mm	0,45 l				
Eccentricità "h" Eccentricity	Eccentricità "h" Eccentricity								
---	---								

CARATTERISTICHE DI FUNZIONAMENTO CON ACQUA PULITA A 20°C - PESO SPECIFICO 1 (kg/dm³) - VISCOSITÀ 1 (cps)
Curves show performance with clear water at 68°F - Specific gravity 1 (kg/dm³) - Viscosity 1 (cps)

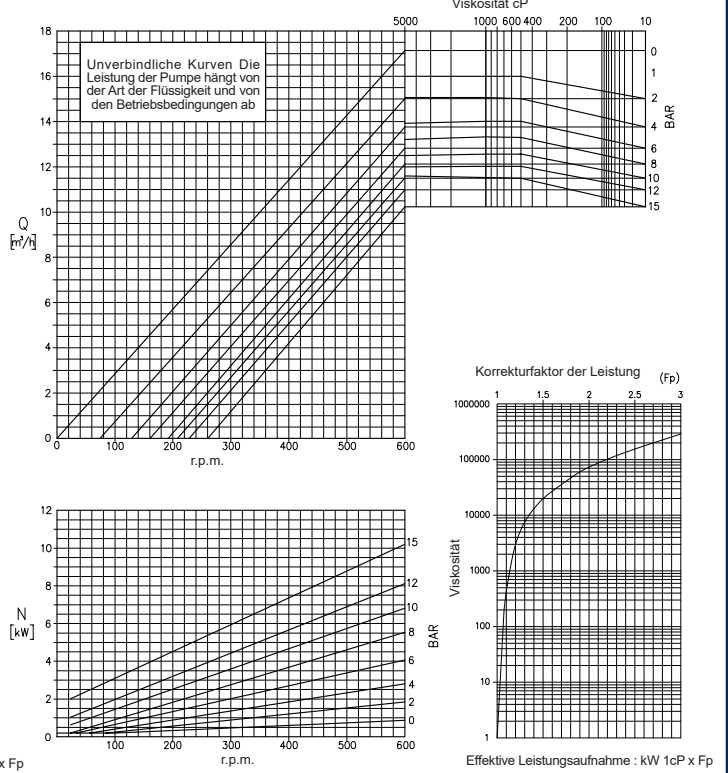

LEISTUNGEN PUMPE SN 100 (4")

Theoretische volumetrische forderleistung Q= 1,05 l/Umdrehung

POMPA TIPO Pump type						SN 100		Raccordi femmina DIN 11851 Connection male DIN 11851	
Rotore fino a 70°C up to 158°F	Rotore ridotto 70°C - 100°C 158°F - 212°F	Potenza minima installata Minimum installed power	Potenza massima ammisibile Maximum allowable power	Dimensione massima prodotto solido Maximum dimension of the solid product	Portata teorica a giro Theoretical revolutional delivery	Bocca aspir. Suction port DN 100		Bocca mand. Discharge port DN 100	
218 mm	---	1 kW	---	35 mm	1,05 l				
Eccentricità "h" Eccentricity	Eccentricità "h" Eccentricity								
---	---								

CARATTERISTICHE DI FUNZIONAMENTO CON ACQUA PULITA A 20°C - PESO SPECIFICO 1 (kg/dm³) - VISCOSITÀ 1 (cps)
Curves show performance with clear water at 68°F - Specific gravity 1 (kg/dm³) - Viscosity 1 (cps)

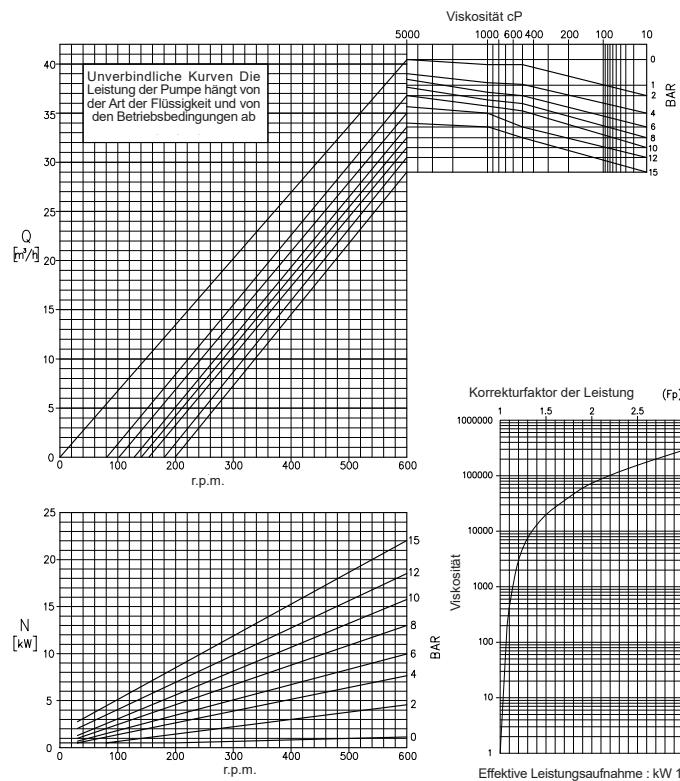

LEISTUNGEN PUMPE SN 150 FL.DN 150

Theoretische volumetrische forderleistung Q= 2,5 l/Umdrehung

POMPA TIPO Pump type						SN 150		Provvvisorio		Raccordi femmina DIN 11851 Connection male DIN 11851	
Rotore fino a 70°C up to 158°F	Rotore ridotto 70°C - 100°C 158°F - 212°F	Potenza minima installata Minimum installed power	Potenza massima ammisibile Maximum allowable power	Dimensione massima prodotto solido Maximum dimension of the solid product	Portata teorica a giro Theoretical revolutional delivery	Bocca aspir. Suction port DN 150		Bocca mand. Discharge port DN 150			
270 mm	---	11 kW	---	40 mm	2,5 l						
Eccentricità "h" Eccentricity	Eccentricità "h" Eccentricity										
---	---										

CARATTERISTICHE DI FUNZIONAMENTO CON ACQUA PULITA A 20°C - PESO SPECIFICO 1 (kg/dm³) - VISCOSITÀ 1 (cps)
Curves show performance with clear water at 68°F - Specific gravity 1 (kg/dm³) - Viscosity 1 (cps)

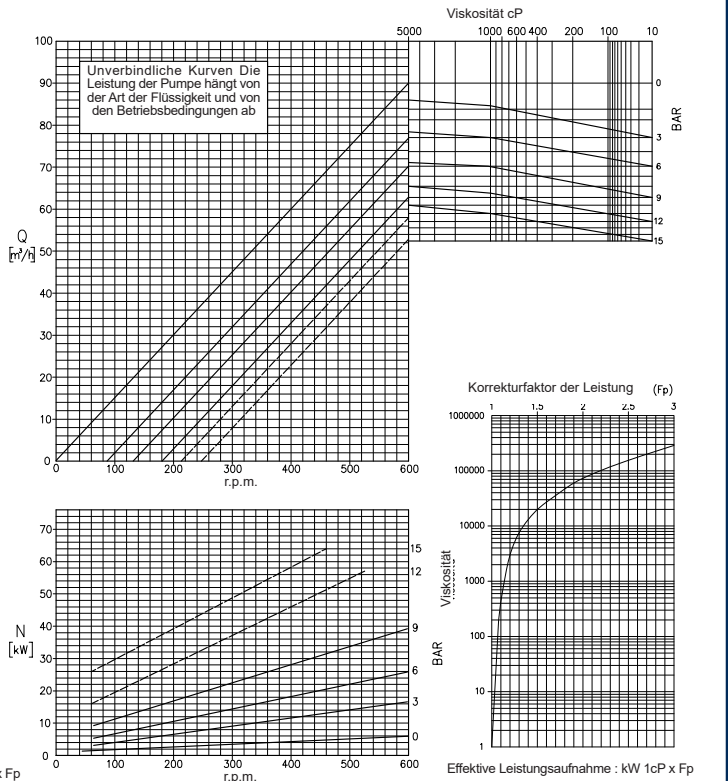

ÄUßERE ABMESSUNGEN

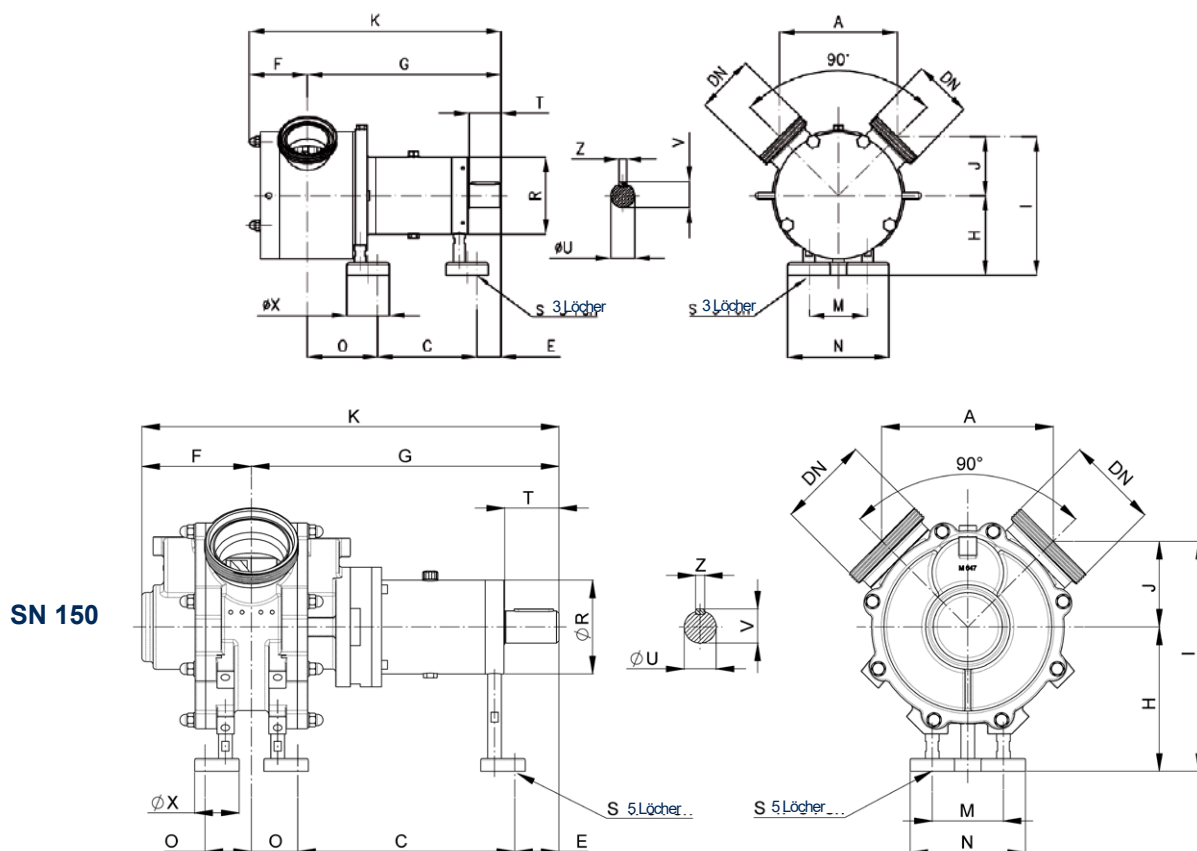

	Pumpenmodell			
	SN 65	SN 80	SN 100	SN 150
A	150	221	263	348
C	117	186	247	439
E	37	45.5	69	90
F	81	109	132.5	222
G	251	363.5	463	623
H	95	150	195	292
K	332	472.5	596.5	845
J	68	110.5	139	173
I	163	260.5	334	465
M	56	110	160	144
N	106	190	240	234
O	97	132	147	94
R	100	145	190	190
S	12	16	16	21
T	50	60	80	110
U	28	45	50	65
V	31	48.5	53.5	69
X	50	80	80	90
Z	8	14	14	18
DN DIN 11851	65	80	100	150
DN SMS	2"1/2	3"	4"	-
DN RJT	2"1/2	3"	4"	-
DN Clamp	2"1/2	3"	4"	-
DN Flange PN16	65	80	100	150
Peso	21,5	75,5	138	245



C.S.F. Inox S.p.A. Strada per Bibbiano, 7 - 42027 Montecchio E. (RE) - ITALY EU

Ph +39.0522.869911 r.a. - Fx +39.0522.865454 - italia@csf.it - www.csf.it

Export Department • Commercial Étranger • Comercial Extranjero

Ph +39.0522.869922 - Fx +39.0522.869841 - export@csf.it - www.csf.it



Alle Angaben, Daten und Darstellungen (in welcher Form auch immer), die in diesem Dokument aufgeführt sind, sind indikativ und nicht bindend. C.S.F. bürgt nicht und geht keine Verpflichtung ein für die Nutzung dieses Dokuments und die darin enthaltenen Informationen. Insbesondere garantiert C.S.F. nicht gegen Auslassungen oder Fehler der hier angegebenen Daten und Zeichnungen. Beachten Sie, dass die technischen Spezifikationen, Informationen und Darstellungen in diesem Dokument lediglich indikativ und annähernd und daher nicht zwingend exakt sind. Die C.S.F. INOX behält sich das Recht vor, jederzeit und ohne Vorankündigung die in diesem Dokument angegebenen Daten, Zeichnungen und Informationen zu ändern.