



BOMBAS VOLUMÉTRICAS DE ROTOR SINUSOIDAL Serie SN



Bombas volumétricas con desplazamiento delicado gracias a la forma del rotor y al ciclo de rotación de la bomba sin recirculación o zona de estancamiento. Rendimiento óptimo. elevada capacidad de aspiración y prestaciones constantes en relación a productos de diferentes viscosidades.

La bombas volumétricas de rotor sinusoidal tiene muchas ventajas: desplazamiento de productos delicados con pulsaciones muy reducidas, sin vibración y uniformidad de alimentación de las máquinas llenadoras con producción constante, conducción de líquido o cremas con partes sólidas en suspensión, delicada para productos sensibles al cizallamiento, no genera espuma.



Bomba fabricada en acero inoxidable AISI 316L con casquillo posterior, casquillo anterior, estatores y rascador de polímeros.

Motorizada por un único eje.

O-ring y elastómeros de EPDM - FKM.

Según las exigencias y de los productos a bombear, se dispone de una amplia gama de materiales y de motorizaciones.

Todos los materiales están certificados según normativa FDA.

PRODUCTOS Y PROCESOS

Productos

Líquidos, pastas, triturados químicos, farmacéuticos, alimenticios, poco abrasivos compatibles con las características de los materiales usados.

Usos principales

Sector alimentos: , jugos , concentrados de fruta , bebidas , jarabes , bebidas alcohólicas , aguas, etc. , pulpa de tomate desmenuzada en pedazos , verduras cocidas trituradas , ensaladas de frutas , sopas y comidas preparadas , chocolate y natillas , helados.

Sector lechero: , queso fundido , yogur , cuajadas, requesón.

Sector químico: , productos cosméticos, cremas, gel y champú , detergentes, pinturas y esmaltes.



CARACTERÍSTICAS Y DATOS TÉCNICOS

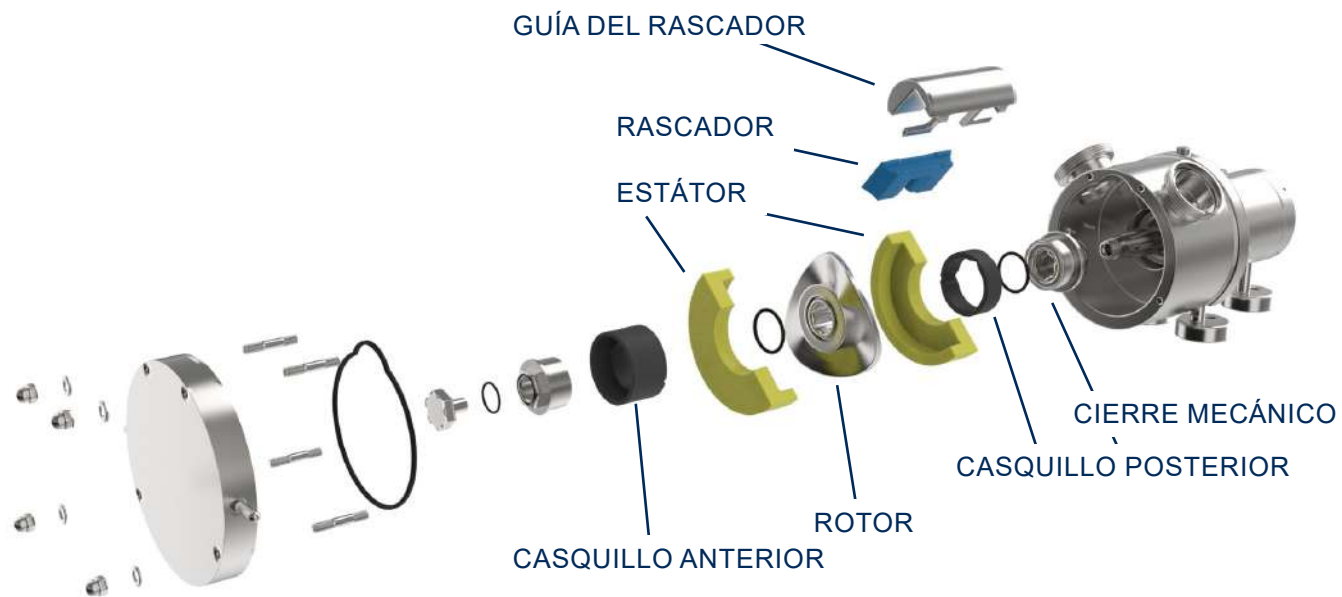

Serie SN 65-80-100

Caudales de $0 \div 36 \text{ m}^3/\text{h}$.
 Altura máx. 15 bar.
 Altura en aspiración hasta 8 m con tubería de aspiración llena.
 Temperatura $-10^\circ \div 90^\circ\text{C}$.
 Viscosidad del producto hasta 1.000.000 cP.

Serie SN 150

Caudales de $0 \div 100 \text{ m}^3/\text{h}$.
 Altura máx. 5 bar.
 Altura en aspiración hasta 7 m con tubería de aspiración llena.
 Temperatura $-10^\circ \div 90^\circ\text{C}$.
 Viscosidad del producto hasta 500.000 cP.

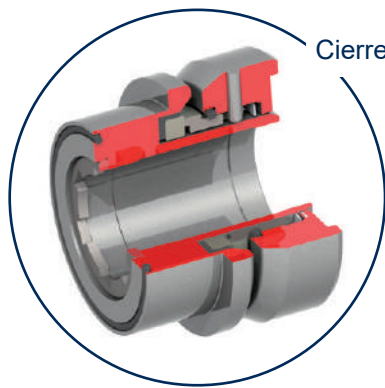

Cierre mecánico simple protegido y bidireccional.

Conexiones para las bocas de unión

DIN - SMS - IDF - BS/RJT - DS - CLAMP y bridas EN 1092-1 PN 16 las adaptan a todas las normativas internacionales.

Posición bocas y rotación

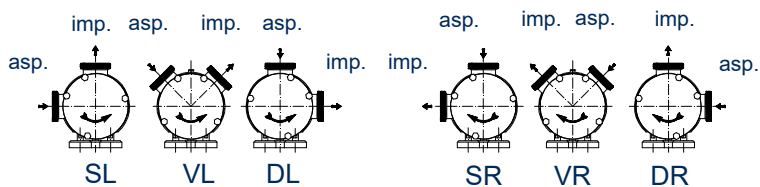

Partes sólidas en suspensión que pueden bombearse sin romperse:

Para mod. SN 65 dimensión máx. 18 mm
 Para mod. SN 80 dimensión máx. 25 mm
 Para mod. SN 100 dimensión máx. 35 mm
 Para mod. SN 150 dimensión máx. 36/38 mm

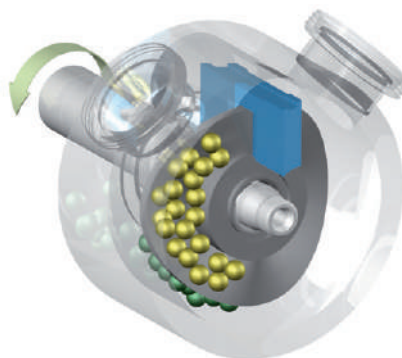

PRESTACIONES DE LA BOMBA SN 65 (2"1/2)

Caudal volumetrico teórico Q = 0,11 l/revolución

POMPA TIPO Pump type		SN 65				Raccordi femmina DIN 11851 Connection male DIN 11851	
Rotore fino a 70°C up to 158°F	Rotore ridotto 70°C - 100°C 158°F - 212°F	Potenza minima installata Minimum installed power	Potenza massima ammisibile Maximum allowable power	Dimensione massima prodotto solido Maximum dimension of the solid product	Portata teorica a giro Theoretical revolutional delivery	Bocca aspir. Suction port DN 65	Bocca mand. Discharge port DN 65
97,9 mm Eccentricità "h" Eccentricity	--- mm Eccentricità "h" Eccentricity	0,5 kW	--- kW	18 mm	0,11 l		

CARATTERISTICHE DI FUNZIONAMENTO CON ACQUA PULITA A 20°C - PESO SPECIFICO 1 (kg/dm³) - VISCOSITA' 1 (cps)
Curves show performance with clear water at 68°F - Specific gravity 1 (kg/dm³) - Viscosity 1 (cps)

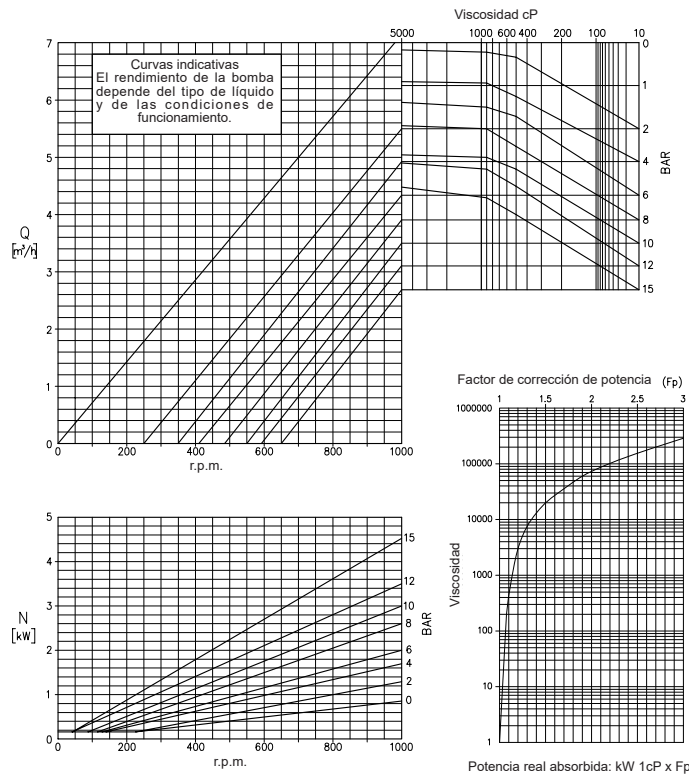

PRESTACIONES DE LA BOMBA SN 80 (3")

Caudal volumetrico teórico Q = 0,45 l/revolución

POMPA TIPO Pump type		SN 80				Raccordi femmina DIN 11851 Connection male DIN 11851	
Rotore fino a 70°C up to 158°F	Rotore ridotto 70°C - 100°C 158°F - 212°F	Potenza minima installata Minimum installed power	Potenza massima ammisibile Maximum allowable power	Dimensione massima prodotto solido Maximum dimension of the solid product	Portata teorica a giro Theoretical revolutional delivery	Bocca aspir. Suction port DN 80	Bocca mand. Discharge port DN 80
165 mm Eccentricità "h" Eccentricity	--- mm Eccentricità "h" Eccentricity	1 kW	--- kW	25 mm	0,45 l		

CARATTERISTICHE DI FUNZIONAMENTO CON ACQUA PULITA A 20°C - PESO SPECIFICO 1 (kg/dm³) - VISCOSITA' 1 (cps)
Curves show performance with clear water at 68°F - Specific gravity 1 (kg/dm³) - Viscosity 1 (cps)

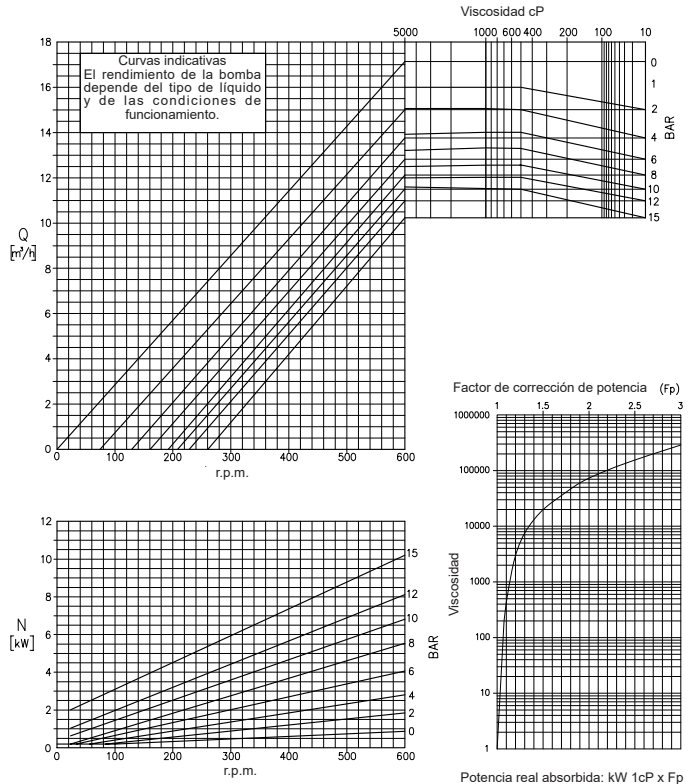

PRESTACIONES DE LA BOMBA SN 100 (4")

Caudal volumetrico teórico Q = 1,05 l/revolución

POMPA TIPO Pump type		SN 100				Raccordi femmina DIN 11851 Connection male DIN 11851	
Rotore fino a 70°C up to 158°F	Rotore ridotto 70°C - 100°C 158°F - 212°F	Potenza minima installata Minimum installed power	Potenza massima ammisibile Maximum allowable power	Dimensione massima prodotto solido Maximum dimension of the solid product	Portata teorica a giro Theoretical revolutional delivery	Bocca aspir. Suction port DN 100	Bocca mand. Discharge port DN 100
218 mm Eccentricità "h" Eccentricity	--- mm Eccentricità "h" Eccentricity	1 kW	--- kW	35 mm	1,05 l		

CARATTERISTICHE DI FUNZIONAMENTO CON ACQUA PULITA A 20°C - PESO SPECIFICO 1 (kg/dm³) - VISCOSITA' 1 (cps)
Curves show performance with clear water at 68°F - Specific gravity 1 (kg/dm³) - Viscosity 1 (cps)

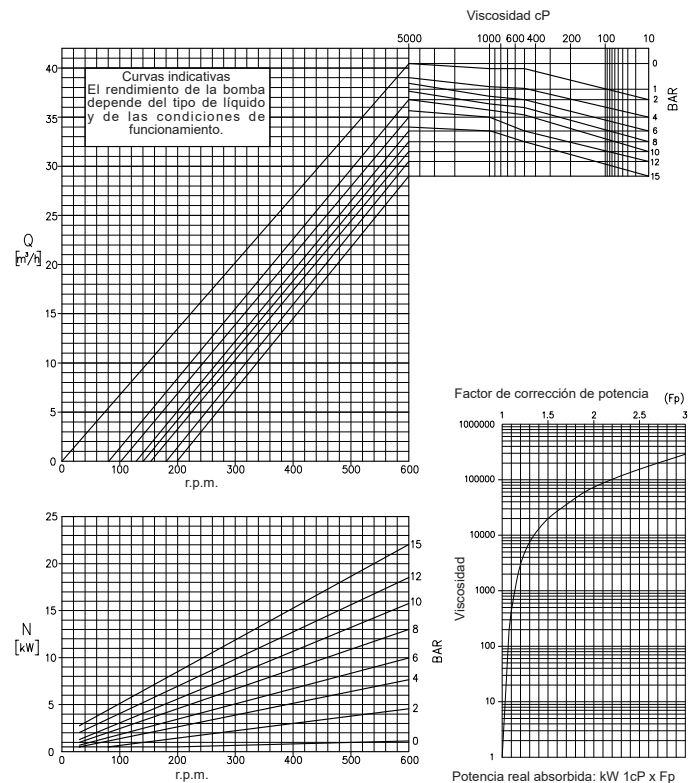

PRESTACIONES DE LA BOMBA SN 150 BR. DN 150

Caudal volumetrico teórico Q = 2,5 l/revolución

POMPA TIPO Pump type		SN 150				Raccordi femmina DIN 11851 Connection male DIN 11851	
Rotore fino a 70°C up to 158°F	Rotore ridotto 70°C - 100°C 158°F - 212°F	Potenza minima installata Minimum installed power	Potenza massima ammisibile Maximum allowable power	Dimensione massima prodotto solido Maximum dimension of the solid product	Portata teorica a giro Theoretical revolutional delivery	Bocca aspir. Suction port DN 150	Bocca mand. Discharge port DN 150
270 mm Eccentricità "h" Eccentricity	--- mm Eccentricità "h" Eccentricity	11 kW	--- kW	40 mm	2,5 l		

CARATTERISTICHE DI FUNZIONAMENTO CON ACQUA PULITA A 20°C - PESO SPECIFICO 1 (kg/dm³) - VISCOSITA' 1 (cps)
Curves show performance with clear water at 68°F - Specific gravity 1 (kg/dm³) - Viscosity 1 (cps)

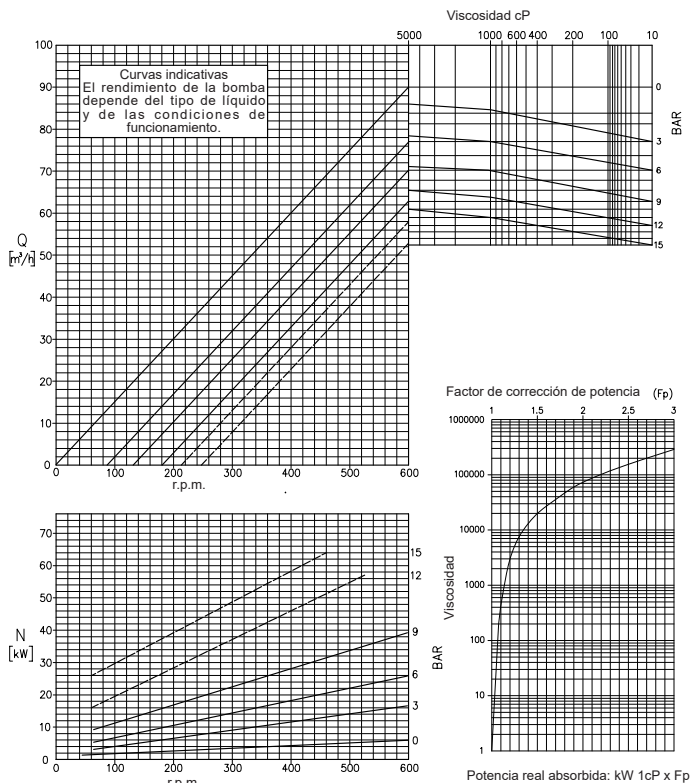

DIMENSIONES

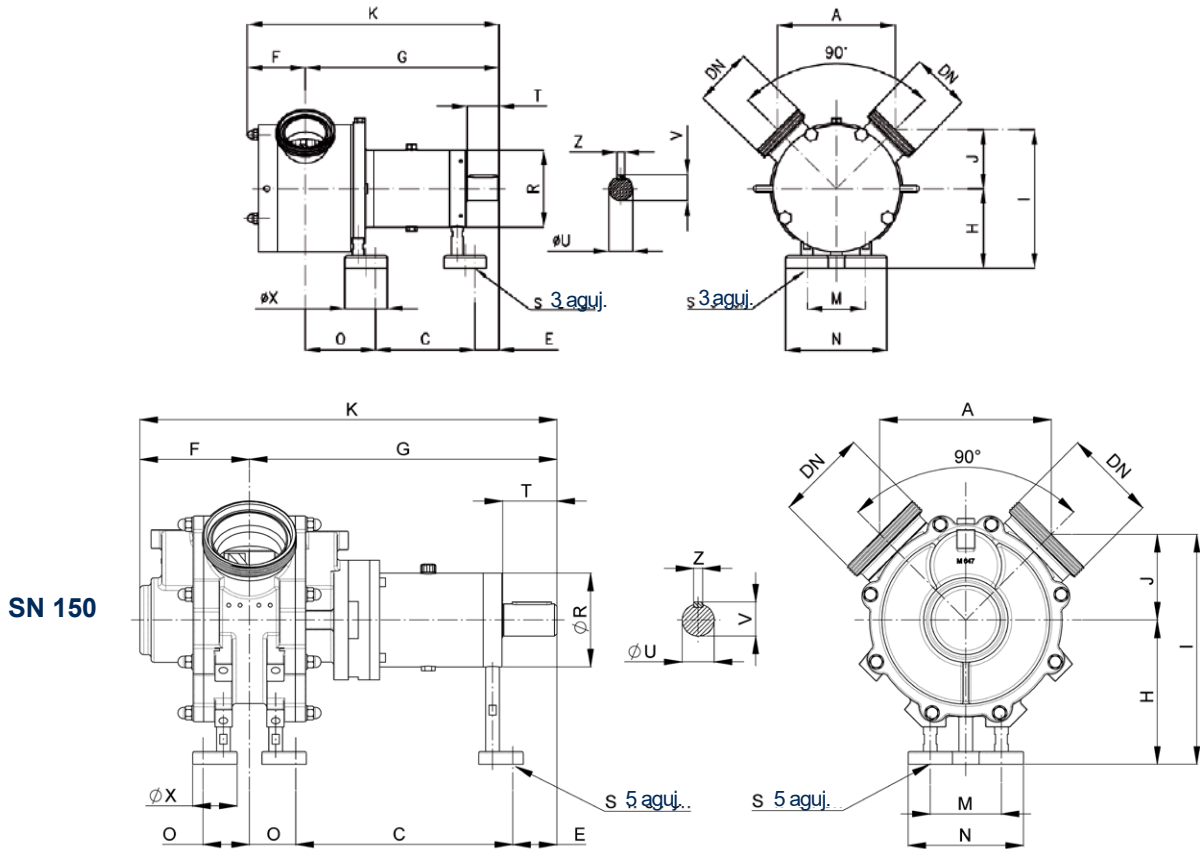

	Modelo de bomba			
	SN 65	SN 80	SN 100	SN 150
A	150	221	263	348
C	117	186	247	439
E	37	45.5	69	90
F	81	109	132.5	222
G	251	363.5	463	623
H	95	150	195	292
K	332	472.5	596.5	845
J	68	110.5	139	173
I	163	260.5	334	465
M	56	110	160	144
N	106	190	240	234
O	97	132	147	94
R	100	145	190	190
S	12	16	16	21
T	50	60	80	110
U	28	45	50	65
V	31	48.5	53.5	69
X	50	80	80	90
Z	8	14	14	18
DN DIN 11851	65	80	100	150
DN SMS	2"1/2	3"	4"	-
DN RJT	2"1/2	3"	4"	-
DN Clamp	2"1/2	3"	4"	-
DN Flange PN16	65	80	100	150
Peso	21,5	75,5	138	245



C.S.F. Inox S.p.A. Strada per Bibbiano, 7 - 42027 Montecchio E. (RE) - ITALY EU

Ph +39.0522.869911 r.a. - Fx +39.0522.865454 - italia@csf.it - www.csf.it

Export Department • Commercial Étranger • Comercial Extranjero

Ph +39.0522.869922 - Fx +39.0522.869841 - export@csf.it - www.csf.it



Todas las otras indicaciones, datos y representaciones realizadas que incluye la presente publicación son indicativos y no constituyen ningún vínculo. C.S.F. INOX no acepta ninguna garantía ni obligación por la utilización del presente documento, por lo que se refiere a la información aquí incluida. Pero sobre todo declara cualquier tipo de responsabilidad por omisiones y/o errores en los datos y dibujos del documento. Se precisa que los datos técnicos, la información y las representaciones incluidas en el presente documento son de un valor puramente indicativo y aproximado. C.S.F. INOX se reserva el derecho de poder modificar los datos, los dibujos y la información del presente documento en cualquier momento y sin necesidad de aviso previo.